

Detail odtoku (1:20)

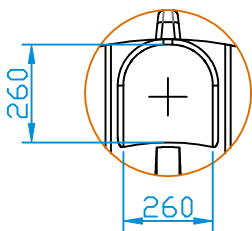

Detail nátoku (1:20)

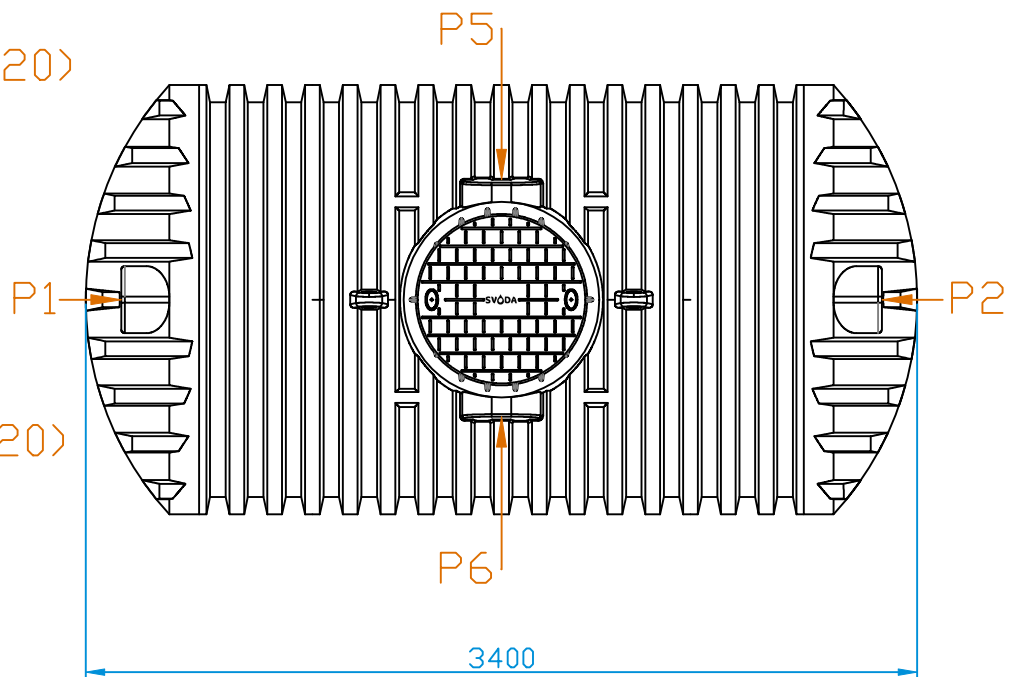
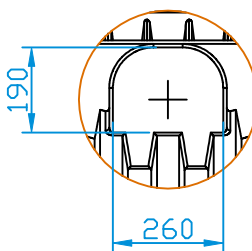

MOŽNÉ UMÍSTĚNÍ NÁTOKU: P5, P6

MOŽNÉ UMÍSTĚNÍ ODTOKU: P1, P2, P3, P4

DATUM	30.1.2021	MĚŘÍTKO: 1:30	MATERIÁL: PE	OBJEM: 7000 l	HMOTNOST: 298 kg
JEDNOTKA ROZMĚRŮ	mm	NÁZEV: NÁDRŽ NA VODU SVODA - 7000 XL			
TOLERANCE ROZMĚRŮ	±3 %				
		ČÍSLO VÝKRESU: 21430290			FORMÁT VÝKRESU: A4
					POČET STRAN: 1
SVODA, s.r.o. Dejvická 919/38, 160 00 Praha 6 - Bubeneč Email: info@svoda.cz Tel: +420 734 434 964 www.svoda.cz					